

POWERMARS PM-300 21 BÖLGELİ METAL KAPI DEDEKTÖRÜ

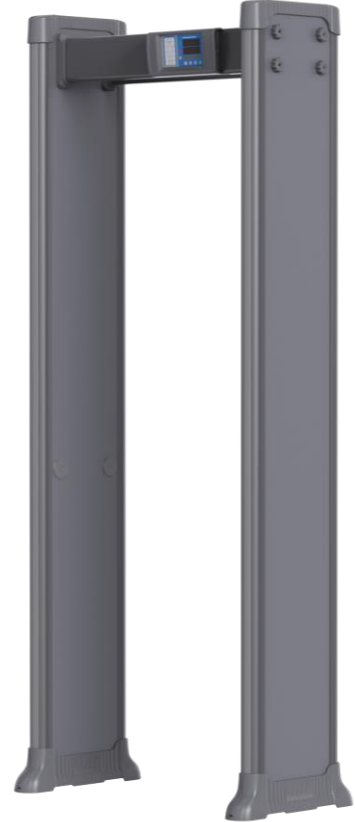

- Tehdit algılamada gelişmiş hassasiyet için Çoklu Bölgeler
- Alanın kısıtlı olduğu ortamlar için mükemmel
- Anında kullanım için hızlı ve basit kurulum
- Kullanıcı dostu kullanım
- 3 Yıl garanti

Elektrik EN60950 Güvenliği Standardına Uygun
Radyasyon EN50081-1 Standardına Uygun Parazit
Önleme EN50082-1 Standardına Uygun

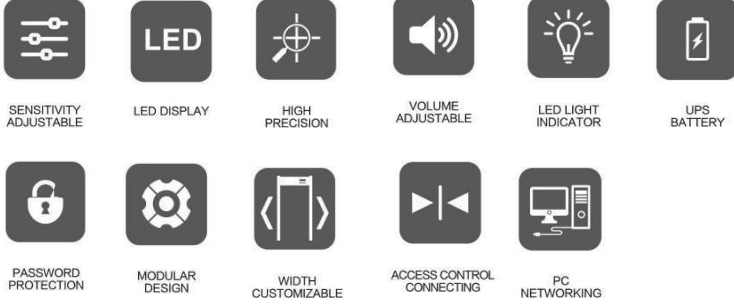
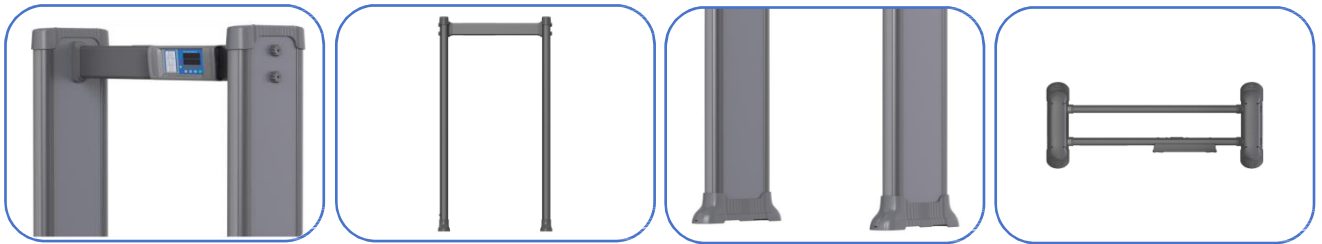

Ürün Özellikleri

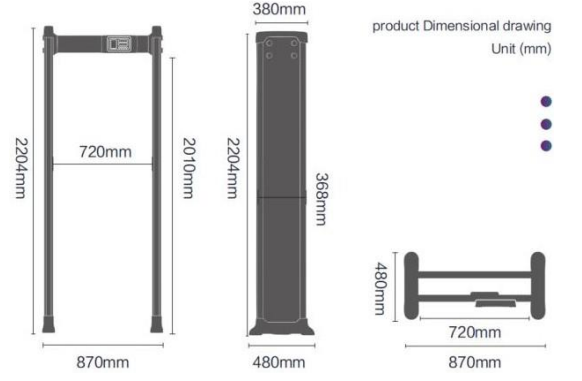

Genel Dış Boyut	2204*870*480mm
Geçit İç Boyutu	2010*720*480mm
Çalışma Gerilimi	AC100V~240V 50/60Hz
Güç	12 W
Çalışma Sıcaklıkları	-20°C~65°C
Kurulum Ortamı	Genişlik 100cm* Uzunluk 200cm (metal olmadan minimum aralık)



Fonksiyon Yapılandırması

Algılama Bölgeleri	21 Bölge
Geçiş Sayısı	0-99999
Alarm Sayısı	0-99999
Metal Algılama Doğruluk Aralığı	Bir dolarlık madeni para
Kullanıcı arayüzü	Çift set parlak kırmızı ve yeşil dijital tüp ekran + Entegre dört düğmeli panel çalışma modu
Şifre Koruma İşlevi	5 haneli şifre koruması
Çalışma Frekansı	0-99
Güvenlik Seviyesi	0-99
Hassasiyet Seviyesi	0-400
Alarm Ses Seviyesi	0-99
Alarm Tonu	1-99
Alarm Zamanı	1-99
Sahne Ayarı	72 önceden ayarlanmış sahne
Kızılötesi Ayarı	0- Her iki grup KAPALI 1- Ön grup AÇIK 2- Arka grup AÇIK 3- Her iki grup da AÇIK
Sol ve sağ LED Çubuklar	Değiştirilebilir
LED Alarm Çubukları	Ön 2 grup
Eş zamanlı algılama ve alarm Çoklu Bölgeler	2 algılama bölgesi aynı anda alarm verir

İsteğe Bağlı Fonksiyonlar: Yukarıdaki bölgeler aşağıdakilerle donatılabilir: aşağıdaki işlevler

<input type="checkbox"/> Turnike Bağlantısı		
<input type="checkbox"/> Çoklu Üniteler için Ağ Arayüzleri		
<input type="checkbox"/> Yedek Pil : 4/8/16 Saat		
<input type="checkbox"/> Ön ve Arka Panel Alarm LED Işıkları	İsteğe bağlı işlevlerle	İsteğe bağlı işlev yok
<input type="checkbox"/> İkincil Geliştirme Bağlantı Noktası/Yükseltme Bağlantı Noktası		

Arayüz Ekranı

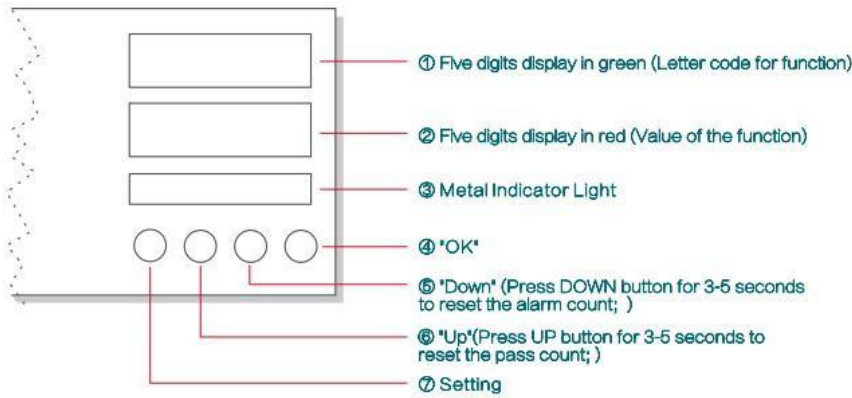

Parazit Önleyici Referans Standardı

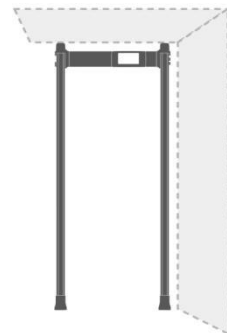
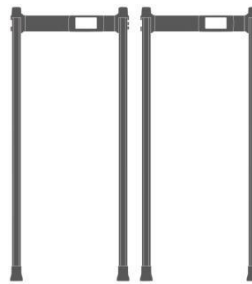
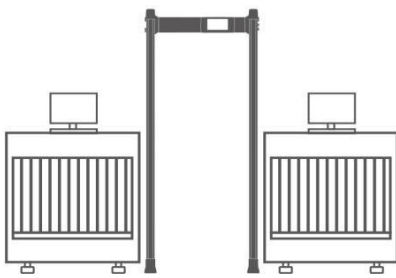

X-Ray cihazından ≥ 80 cm uzak durun İki ünite arasında ≥ 50 cm mesafe bırakın Duvardan ≥ 10 cm uzakta tutun

Not: Yukarıdaki mesafeler yalnızca referans amaçlıdır ve gerçek mesafeler, yerinde hata ayıklamanın performans doğruluğuna tabi olacaktır; Hassasiyet ne kadar yüksek olursa, mesafe aralığı o kadar büyük olur ve hassasiyet ne kadar düşüğe, mesafe aralığı o kadar küçük olur.

Test Kitleri

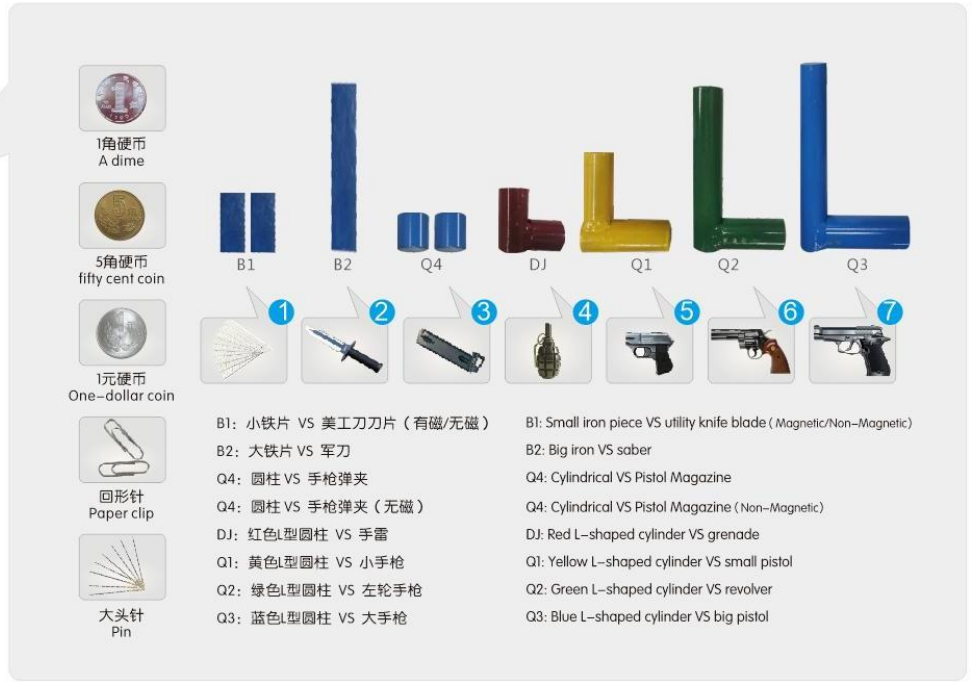
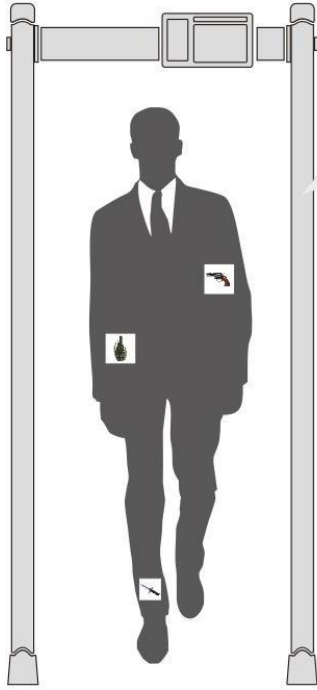

Algılama Bölgesi

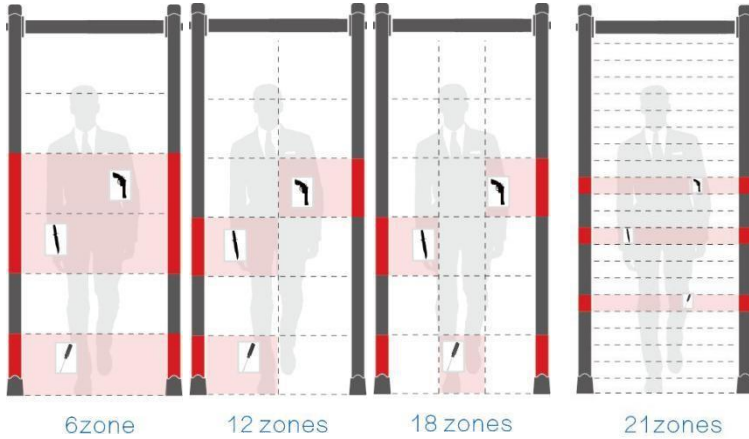

Paket

Ambalaj:	Karton kutu
Paket Boyutu:	L2290xW625xH190mm
Hacim:	0,28 m ³
Net ağırlık:	34kg
Brüt ağırlık:	40kg

